

- porozmawiaj z innymi inwestorami
- wymień się doświadczeniami z budowy
- zobacz galerie zdjęć z realizacji

makieta domu  
**BASIA**  
lustrzane odbicie



Instrukcja budowy makiety domu jednorodzinnego BASIA.

Postępuj zgodnie z instrukcją. Przed rozpoczęciem prac zapoznaj się z całą instrukcją uwzględniając informacje umieszczone na elementach. Prace wykonuj według kolejności punktów ze strony 3.

## POTRZEBNE NARZĘDZIA

Aby wykonać prawidłowo i bez problemów makietę potrzebujemy kilku prostych narzędzi:

Linijka 30 cm

Nożyk introligatorski (tak zwany tapicerski)

Nożyczki

Dobrej jakości klej biurowy do papieru (najlepiej "Wikol")

Papier A4 o gramaturze 250 g/m<sup>2</sup>

Gruba tektura 1mm, jedna formatu A3 oraz jedna 2 mma formatu A4

Nie piszący długopis lub tępy nożyk.

## DRUK MAKIETY

Makietę najlepiej wydrukować na papierze A4 o gramaturze 250 g/m<sup>2</sup>.

Cały dokument zajmuje 10 stron A4 z czego 7 przeznaczonych jest do druku. Strony 1-3 to okładka oraz instrukcje.

Aby wydrukować makietę należy przejść do menu Plik/File następnie Drukuj/Print.

Zaznacz pole Strony/Pages i wpisz "4-10" Wpisując ten parametr wydrukujemy tylko strony z elementami makiety okładki oraz instrukcji ogólnej.

W polu Skalowanie/Scale wybierz Brak/Noun. Dokument z makietą uwzględni marginesu twojej drukarki.

## TECHNIKI PRACY

Poszczególne elementy staraj się wycinać nożykiem przy linijce. W ten sposób możemy precyzyjniej wyciąć wszystkie części.

Miejsca zgięcia elementów należy właściwie przygotować. Aby zginały się w łatwy i pożądany sposób należy przejechać po nich nie piszącym długopisem lub tępym nożem. W ten sposób powstanie niezauważalne wgłębienie, które ułatwi późniejsze składanie makiety.

Nie smaruj klejem wszystkich listków\* naraz, pokryj nim tylko ten fragment który aktualnie kleisz.

\*Listek - element w kształcie trapezu służący do łączenia poszczególnych części.



Oznaczenie linii zgięcia (oprócz listków ponieważ wszystkie muszą być przygotowane do zgięcia)



Oznaczenie linii rozcięcia (w skomplikowanych elementach)

Instrukcja budowy makiety domu jednorodzinnego BASIA.

1. Przygotuj wszystkie linie zgięcia w sposób opisany na poprzedniej stronie.
2. Wytnij elementy P1 i P2, następnie sklej je ze sobą tak, aby P2 zakrył szary pasek na P1.
3. Podstawę sklejoną z P1 i P2 oraz elementy S1, S2, S3, S4 naklej na tekturę 1 mm, a elementy T1, T2, T3 na tekturę 2 mm.
4. Wytnij wszystkie elementy po zewnętrznych obrysach. W podstawie domu wytnij zaznaczony biały obszar.
5. Zegnij elementy we wcześniej przygotowanych miejscach.
6. Przed przystąpieniem do klejenia złóż każdy element „na sucho”, aby sprawdzić czy pasuje.
7. Do podstawy domu doklej elementy A1, A2, A3, A4, A5. Połącz ściany.
8. Sklej kominy K1, K2, „Kominiek”, element A6, oraz elementy „Filar B”.  
Elementy o nazwie „Filar A” zwiń i sklej tak, aby każdy z nich utworzył walec o średnicy około 6 mm.  
Kierunek zwijania wyznaczają strzałki.
9. Do podstawy doklej element A6 oraz części schodów S1, S2, S3, i tarasu T1, T2, T3.
10. Do ściany A1 (nad drzwiami wejściowymi) przyklej elementy „Filar B”. W precyzyjnym przyklejeniu pomogą powierzchnie zaznaczone żółtym i czerwonym kolorem.
11. Między schody a elementy „Filar B” wklej wcześniej przygotowane elementy „Filar A”.
12. Przyklej kominiek do ściany domu.
13. Sklejanie dachu rozpocznij od połączenia D1 z D2. Następnie doklej elementy D3, D4, D5, D6, D7, D8.  
Okapy dachu (brązowe paski) pozostaw zagięte.
14. Przyklej dach do bryły domu.
16. Przyklej kominy K1 i K2.

P1

\*naklej na teksturę

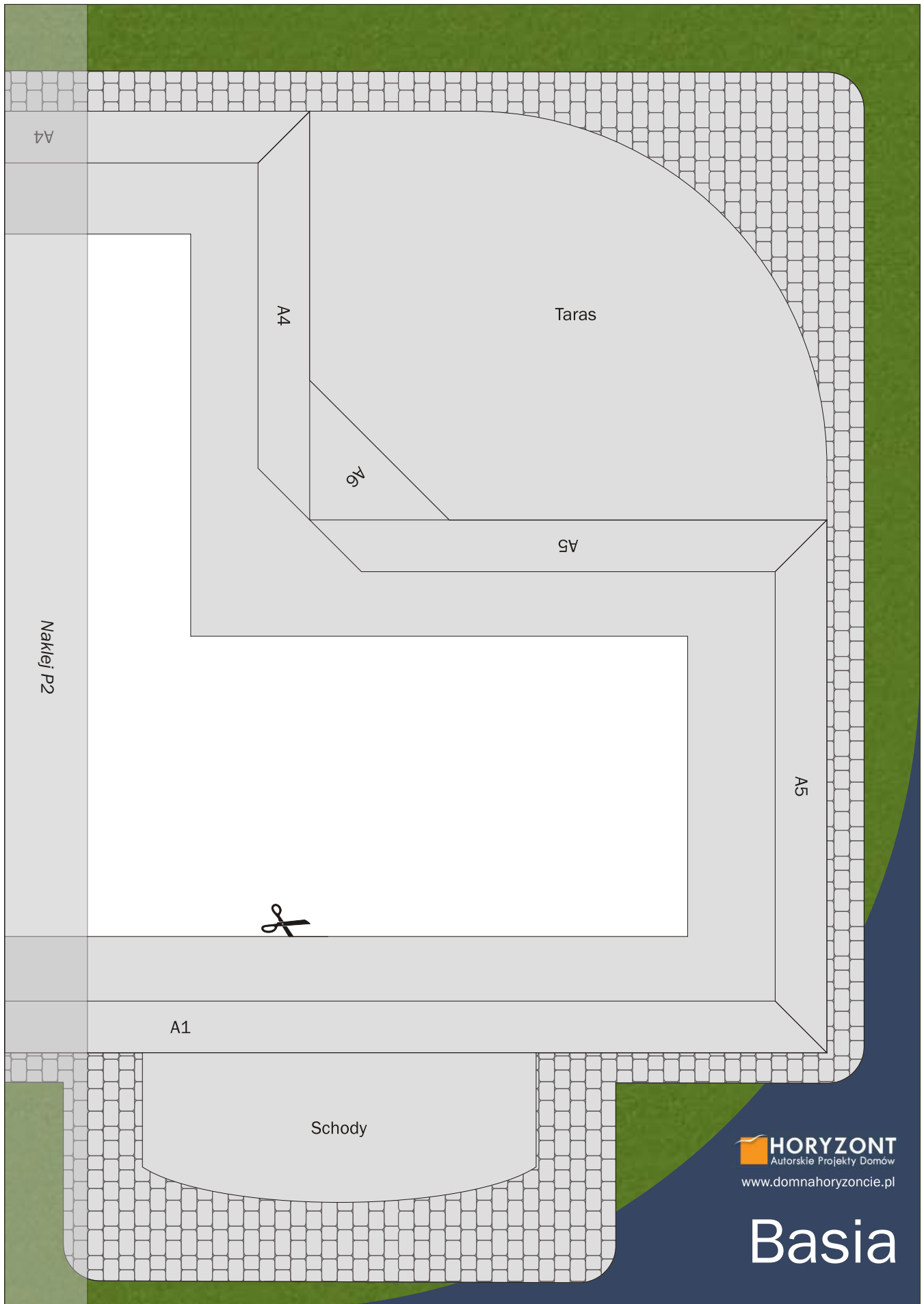

P2

\*naklej na teksturę

\*naklej na teksturę



S4

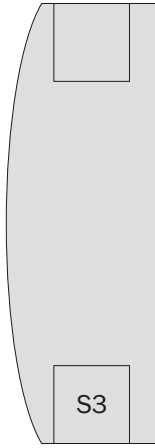

\*naklej na teksturę

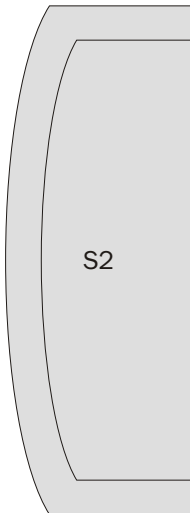

\*naklej na teksturę

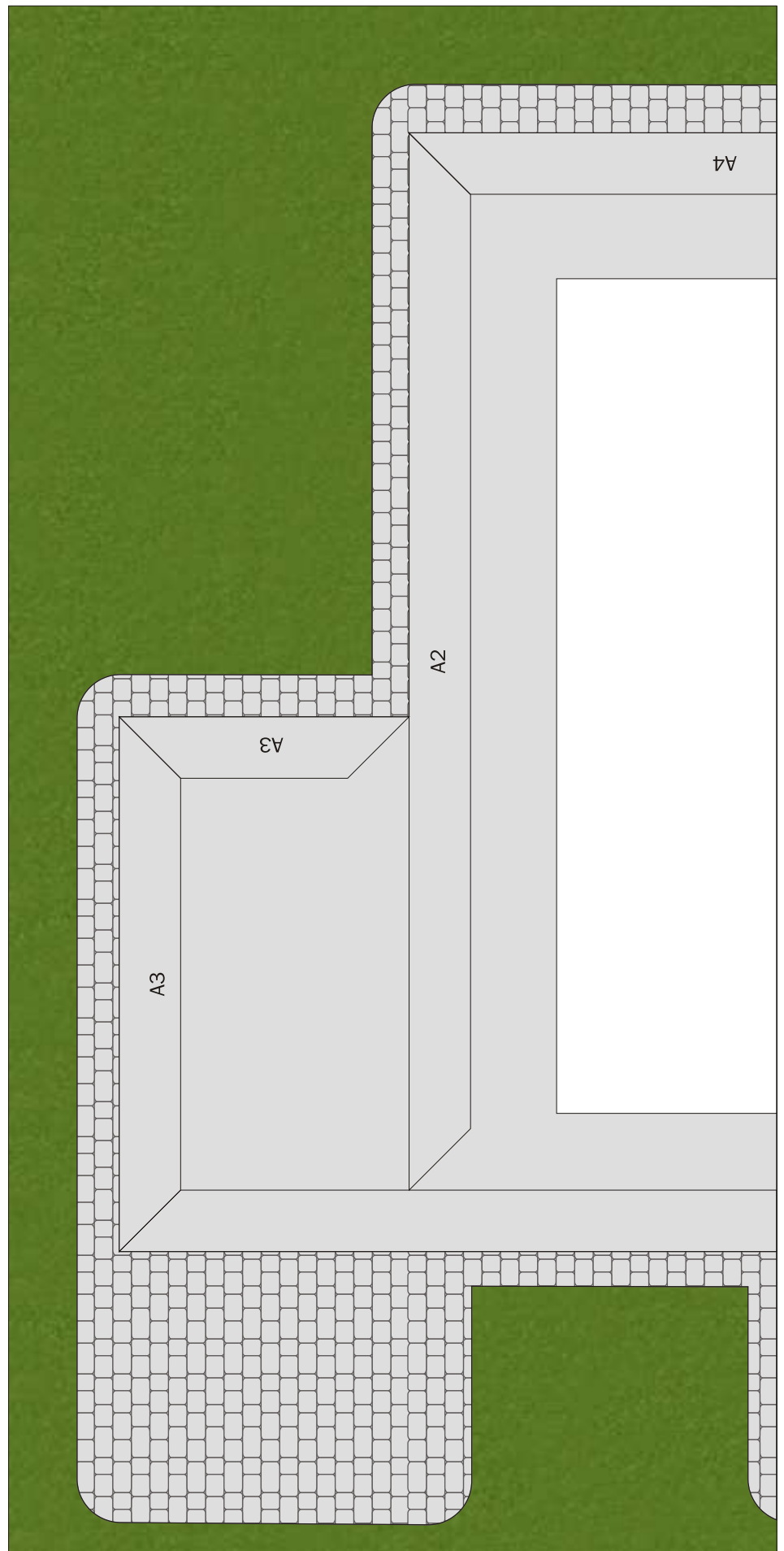
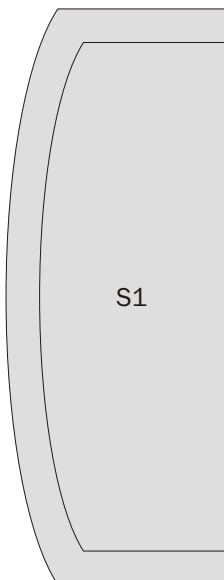

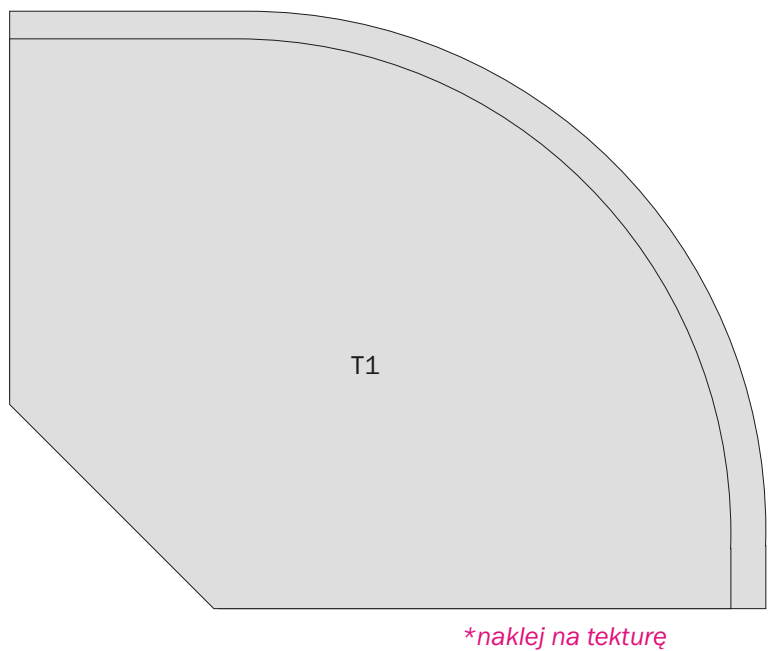
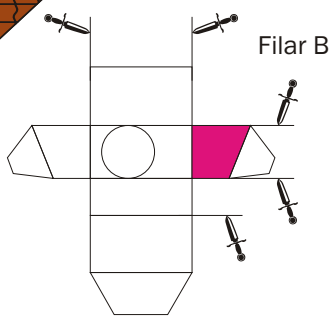
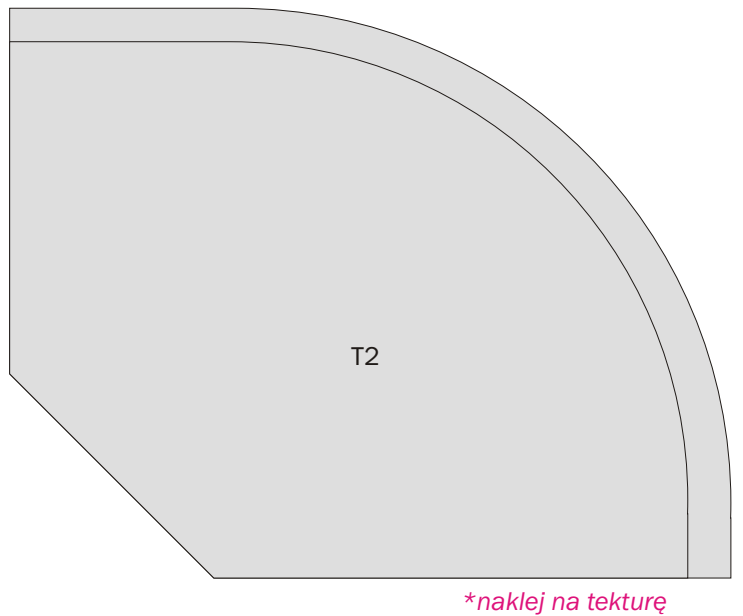
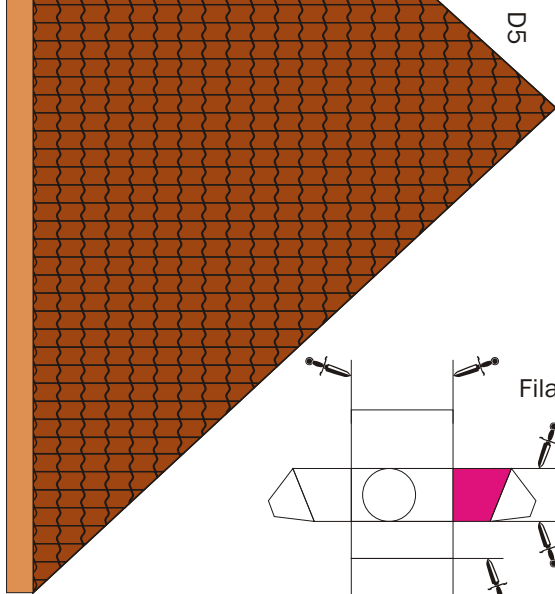
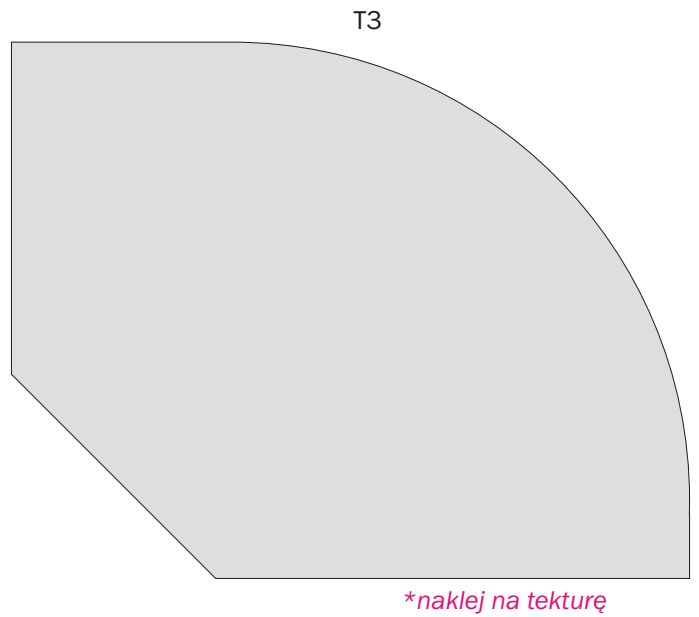
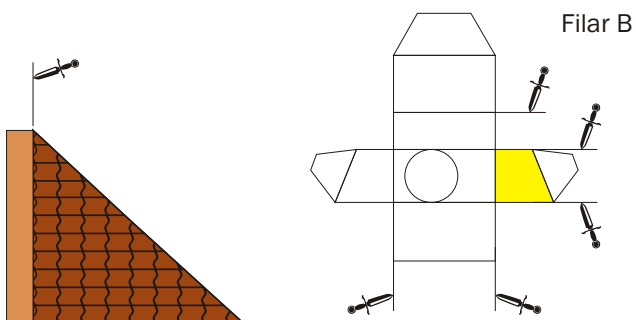

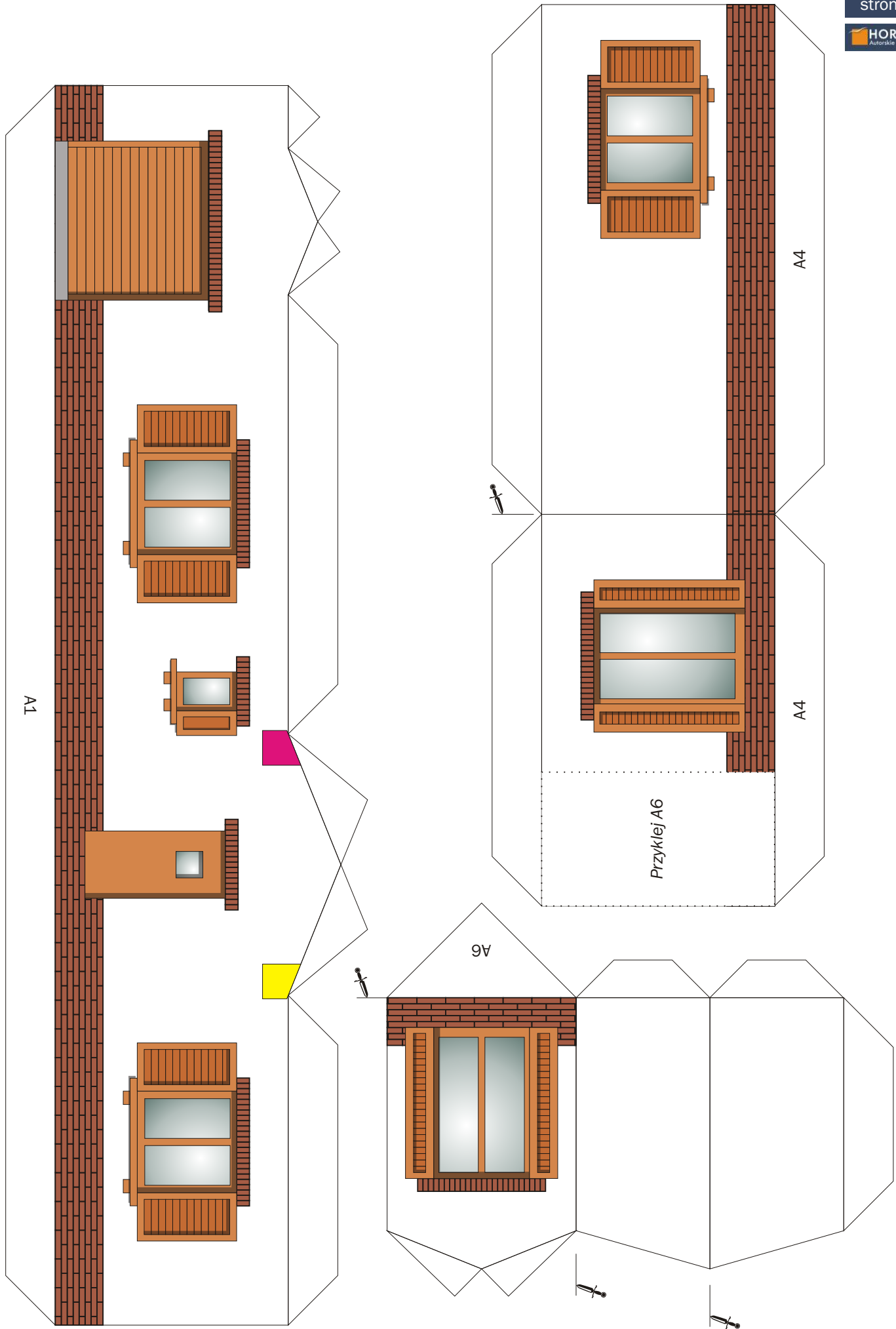

D3

