

- porozmawiaj z innymi inwestorami
- wymień się doświadczeniami z budowy
- zobacz galerie zdjęć z realizacji

makieta domu

# AMELKA

lustrzane odbicie



Instrukcja budowy makiety domu jednorodzinnego AMELKA.

Postępuj zgodnie z instrukcją. Przed rozpoczęciem prac zapoznaj się z całą instrukcją uwzględniając informacje umieszczone na elementach. Prace wykonuj według kolejności punktów ze strony 3.

## POTRZEBNE NARZĘDZIA

Aby wykonać prawidłowo i bez problemów makietę potrzebujemy kilku prostych narzędzi:

Linijka 30 cm

Nożyk introligatorski (tak zwany tapicerski)

Nożyczki

Dobrej jakości klej biurowy do papieru (najlepiej "Wikol")

Papier A4 o gramaturze 250 g/m<sup>2</sup>

Gruba tektura 2mm, dwie formatu A3

Niepiszący długopis lub tępy nożyk.

## DRUK MAKIETY

Makietę najlepiej wydrukować na papierze A4 o gramaturze 250 g/m<sup>2</sup>.

Cały dokument zajmuje 10 stron A4 z czego 7 przeznaczonych jest do druku. Strony 1-3 to okładka oraz instrukcje.

Aby wydrukować makietę należy przejść do menu Plik/File następnie Drukuj/Print.

Zaznacz pole Strony/Pages i wpisz "4-10" Wpisując ten parametr wydrukujemy tylko strony z elementami makiety okładki oraz instrukcji ogólnej.

W polu Skalowanie/Scale wybierz Brak/Noun. Dokument z makietą uwzględnia marginesu twojej drukarki.

## TECHNIKI PRACY

Poszczególne elementy staraj się wycinać nożykiem przy linijce. W ten sposób możemy precyzyjniej wyciąć wszystkie części.

Miejsca zgięcia elementów należy właściwie przygotować. Aby zginały się w łatwy i pożądany sposób należy przejechać po nich nie piszącym długopisem lub tępym nożem. W ten sposób powstanie niezauważalne wgłębienie, które ułatwi późniejsze składanie makiety.

Nie smaruj klejem wszystkich listków\* naraz, pokryj nim tylko ten fragment który aktualnie kleisz.

\*Listek - element w kształcie trapezu służący do łączenia poszczególnych części.



Oznaczenie linii zgięcia (oprócz listków ponieważ wszystkie muszą być przygotowane do zgięcia)



Oznaczenie linii rozcięcia (w skomplikowanych elementach)

Instrukcja budowy makiety domu jednorodzinnego AMELKA.

1. Przygotuj wszystkie linie zgięcia w sposób opisany na poprzedniej stronie.
2. Wytnij elementy P1 i P2, następnie sklej je ze sobą tak, aby P2 zakrył szary pasek na P1.
3. Podstawę sklejoną z P1 i P2 oraz elementy T1, T2, T3, S1, S2, S3 naklej na tekturę.
4. Wytnij wszystkie elementy po zewnętrznych obrysach. W podstawie domu wytnij zaznaczone białe obszary. W elementach A2 i A3 wytnij czerwone prostokąty. Posłużą one do mocowania balkonów.
5. Zegnij elementy we wcześniej przygotowanych miejscach.
6. Przed przystąpieniem do klejenia złóż każdy element „na sucho”, aby sprawdzić czy pasuje.
7. Do podstawy domu doklej elementy A1, A2, A3 i A4.  
Fragmenty A4 opisane „Strop” przyklej tak do A2 i A3 aby tworzyły strop ganków.
8. Sklej komin (żółte listki pozostają nie sklejone), balkony A i B (żółte listki pozostają nie sklejone), filary, kwietniki.
9. Do podstawy domu przyklej elementy A5, A6, A7, a następnie kwietniki.
10. Do podstawy domu doklej elementy schodów S1, S2, S3 oraz tarasu T1, T2, T3.
11. Do ściany A2 przyklej balkon A przekładając żółte listki do wnętrza budynku przez wycięte wcześniej czerwone prostokąty. Podobnie postąp z balkonem B.
12. Do tarasu oraz schodów przyklej filary. Zwróć uwagę na to, by nadrukowane na podstawie filarów, schodach i tarasie strzałki po przyklejeniu nakładały się na siebie .
13. Do elementu D1 doklej D4. Do połączonych D1 i D4 przyklej D2 (element występuje podwójnie), a następnie przyklej D3 (element występuje podwójnie). Okapy dachu (brązowe paski ) pozostaw zagięte.
14. Przyklej dach do bryły domu.
15. Przyklej komin.

P1

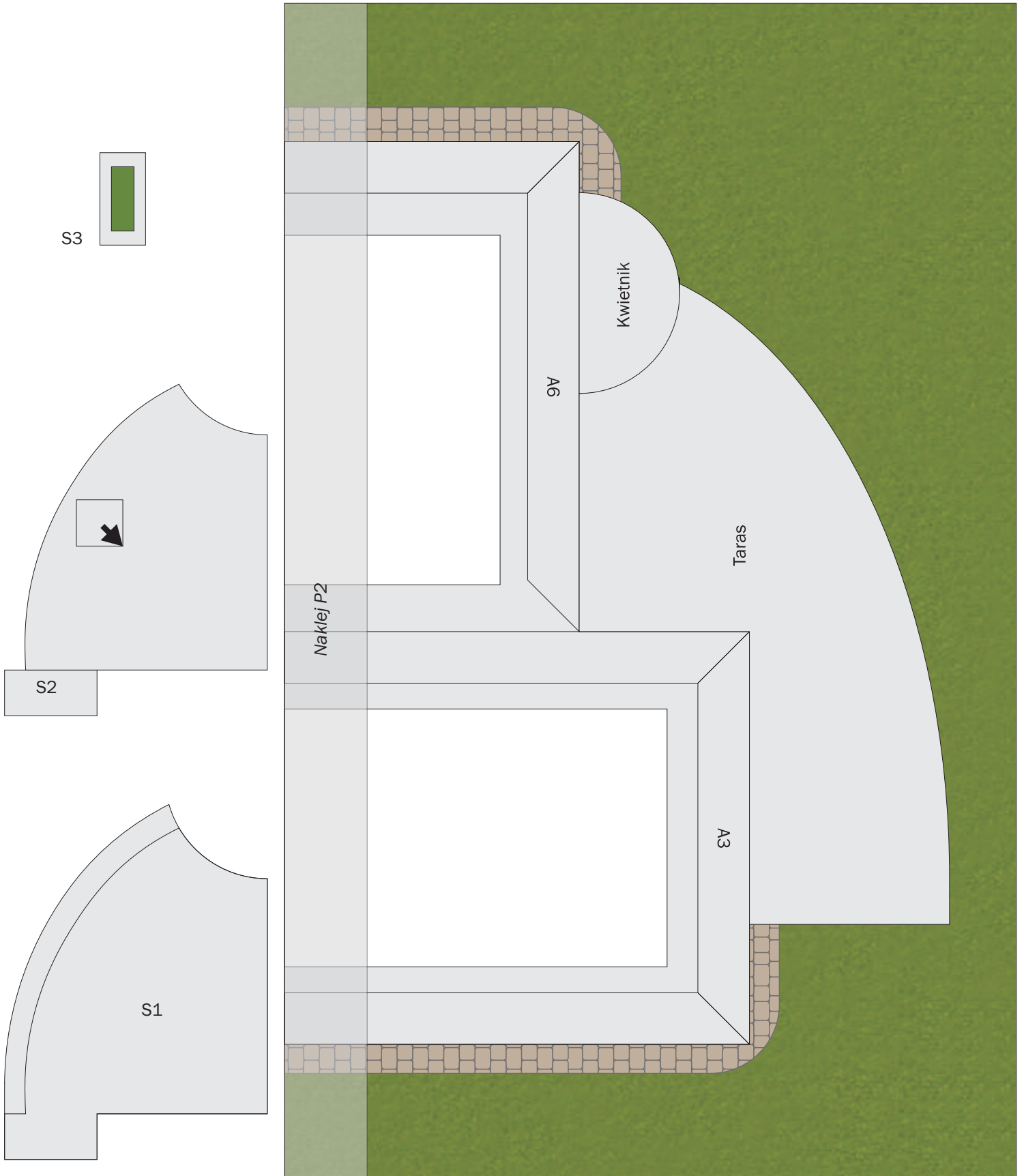

P2

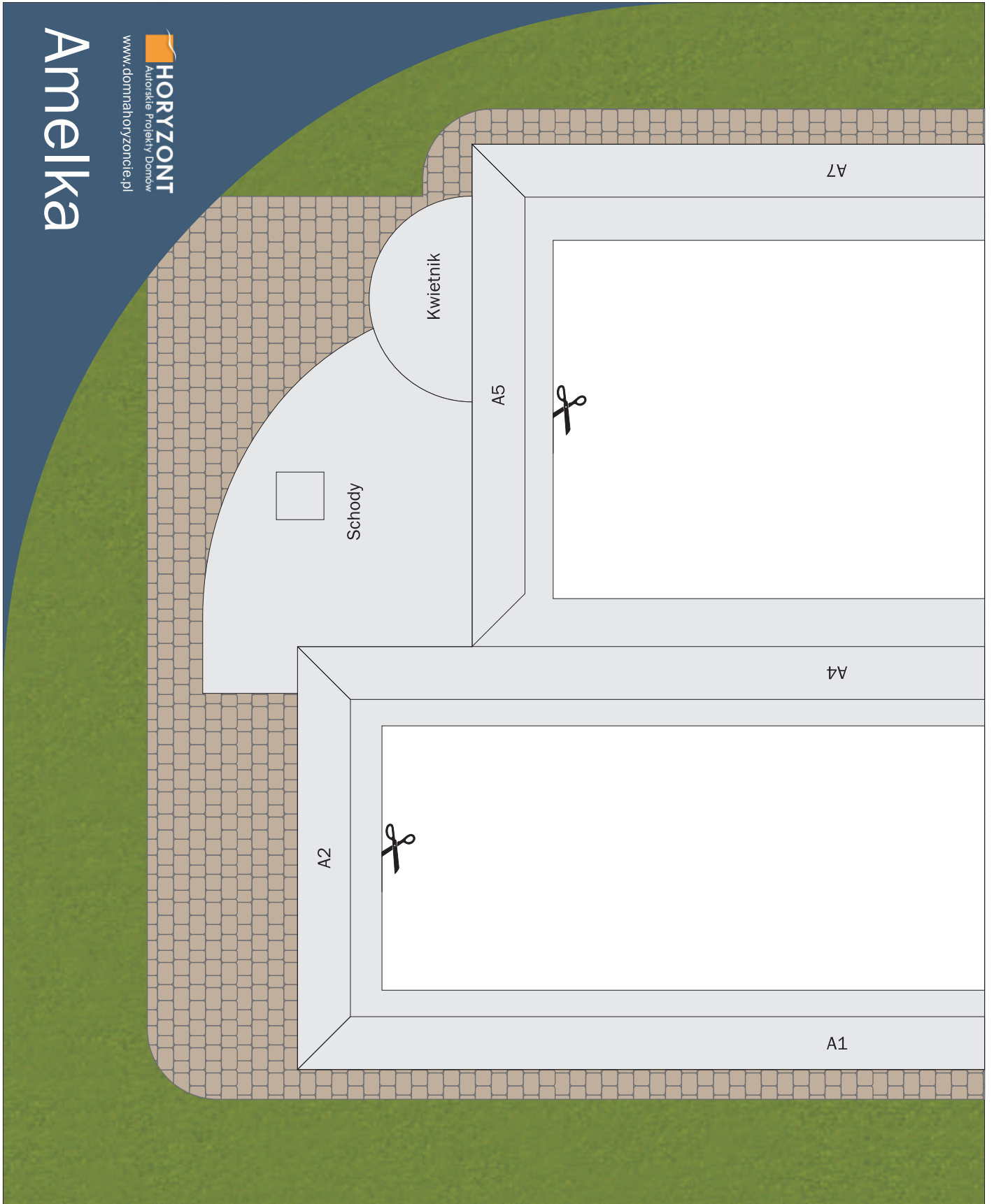

**Amelka**

**HORYZONT**  
Autorskie Projekty Dostaw  
www.domnahoryzont.pl

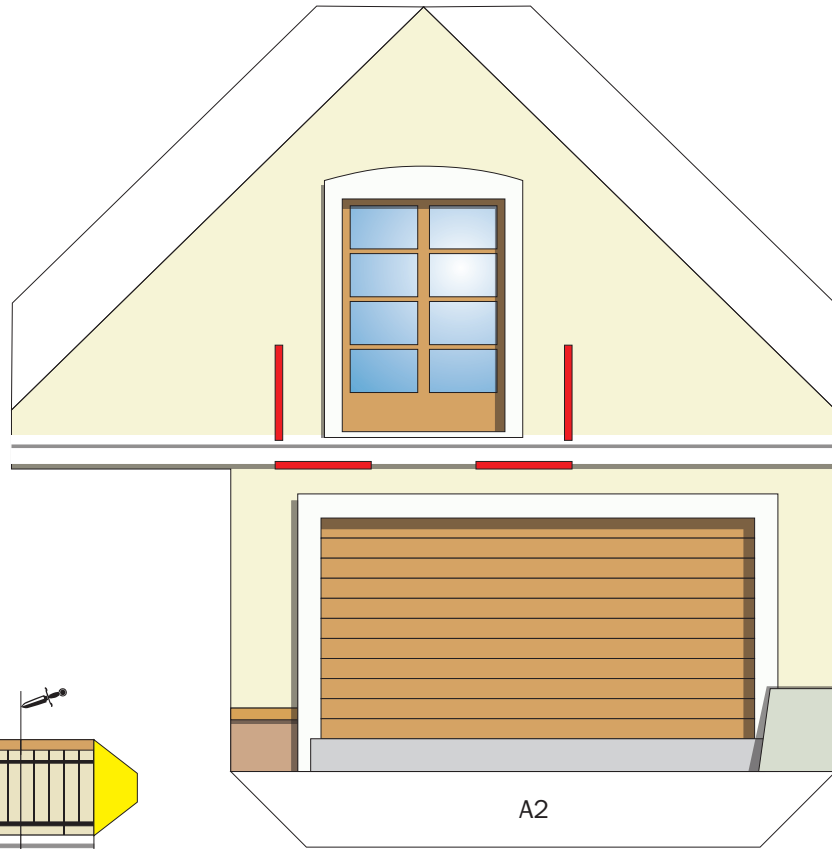
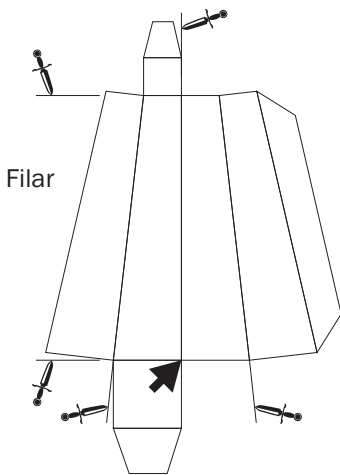

\*Wytnij czerwone prostokąty w A2

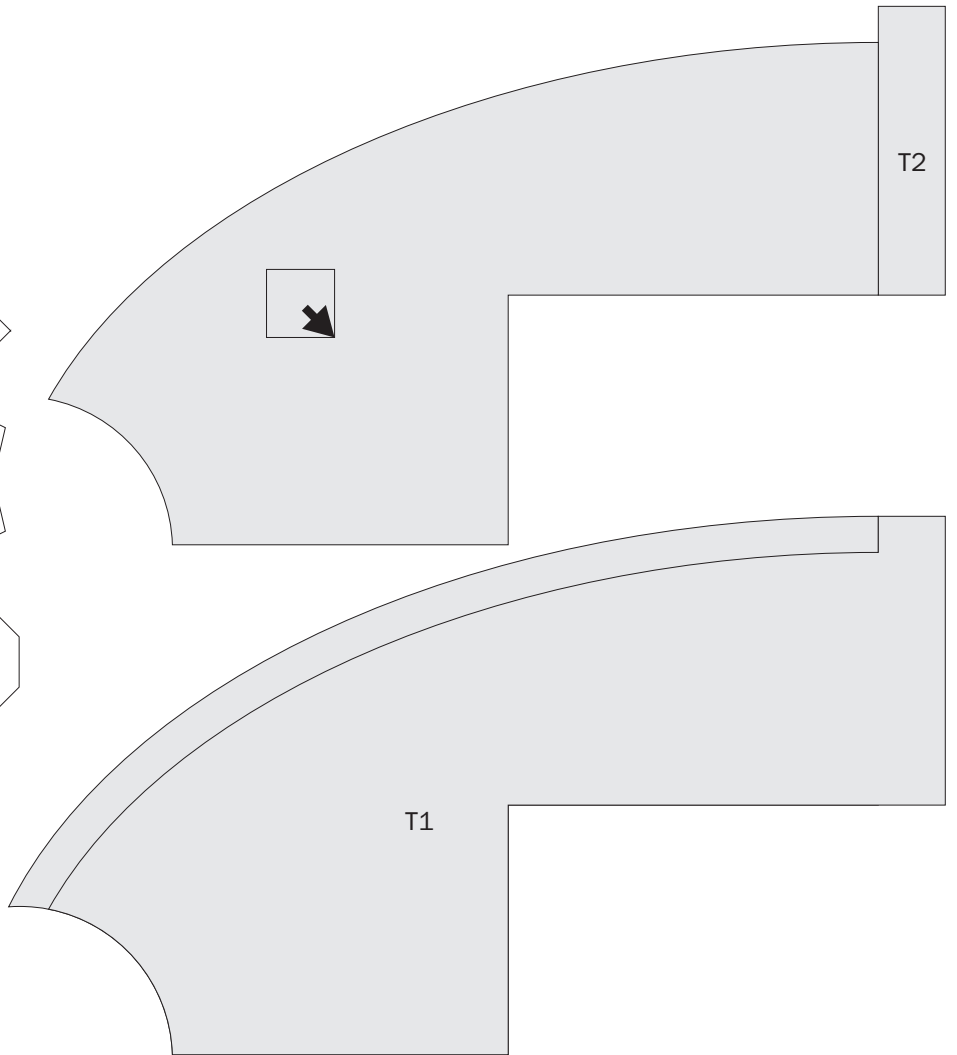
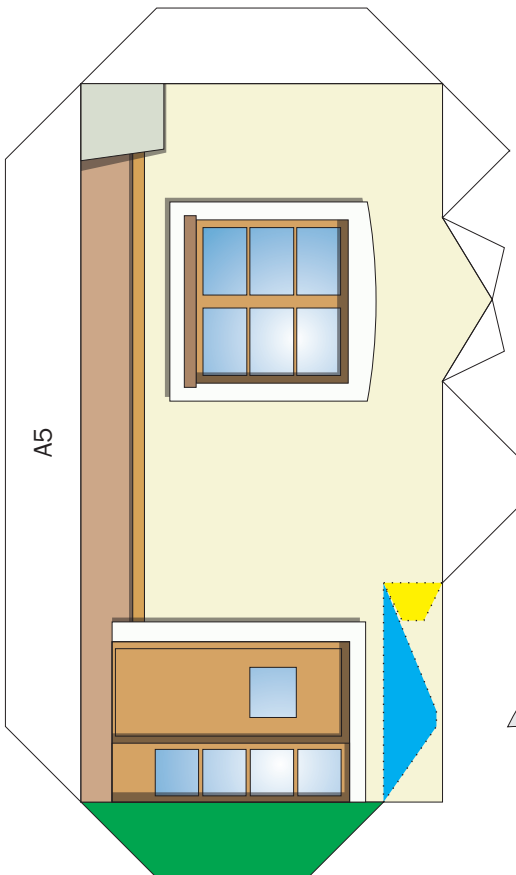
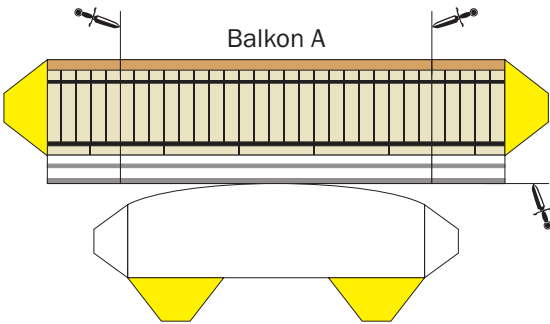

\*Wytnij czerwone prostokąty w A3

